

SPEEDBOX

1006 MT / 1010 MT

1106 MM / 1112 MM

1305 TT / 1309 TT / 1314 TT

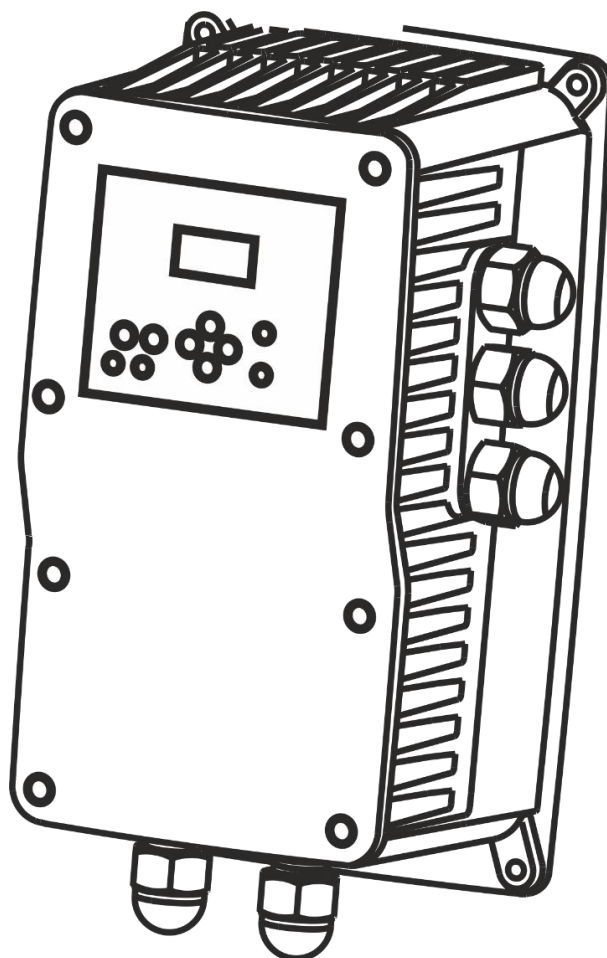

NÁVOD K POUŽÍVÁNÍ



Nebezpečí poškození tlakové sestavy a/nebo zařízení.



Nebezpečí zásahu elektrickým proudem.



Nebezpečí pro osoby a/nebo majetek.



Platí pouze pro ovládání v režimu MASTER



Obr. 1

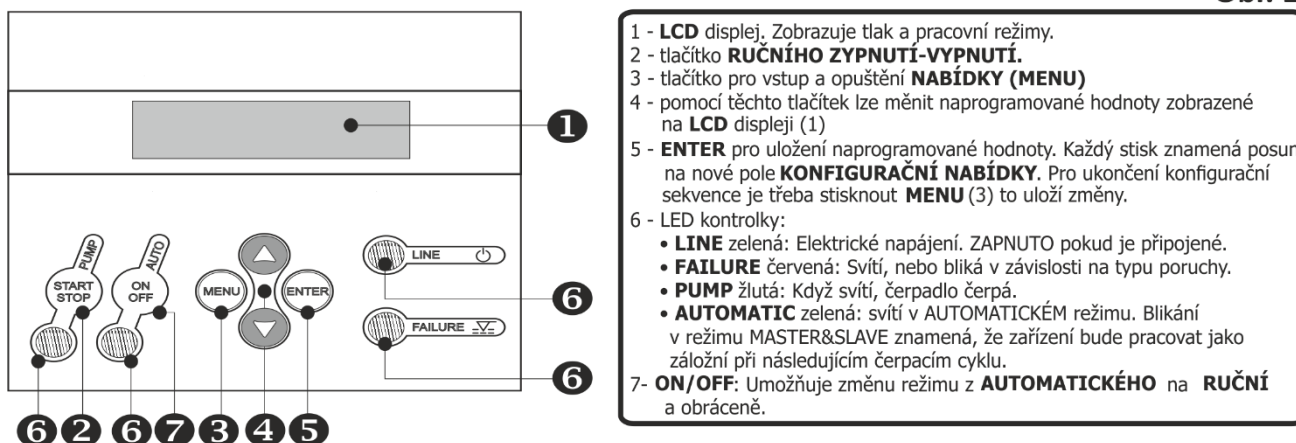

PŘIPOJENÍ

Obr. 2

A) filtr a kulový uzávěr jsou doporučené příslušenství - nikoli povinné.

B) velikost tlakové nádoby musí být minimálně 5l.

C) snímač tlaku musí být instalován, výstup 4-20 mA, rozsah tlaku 0-10 bar, nebo 0-16 bar.

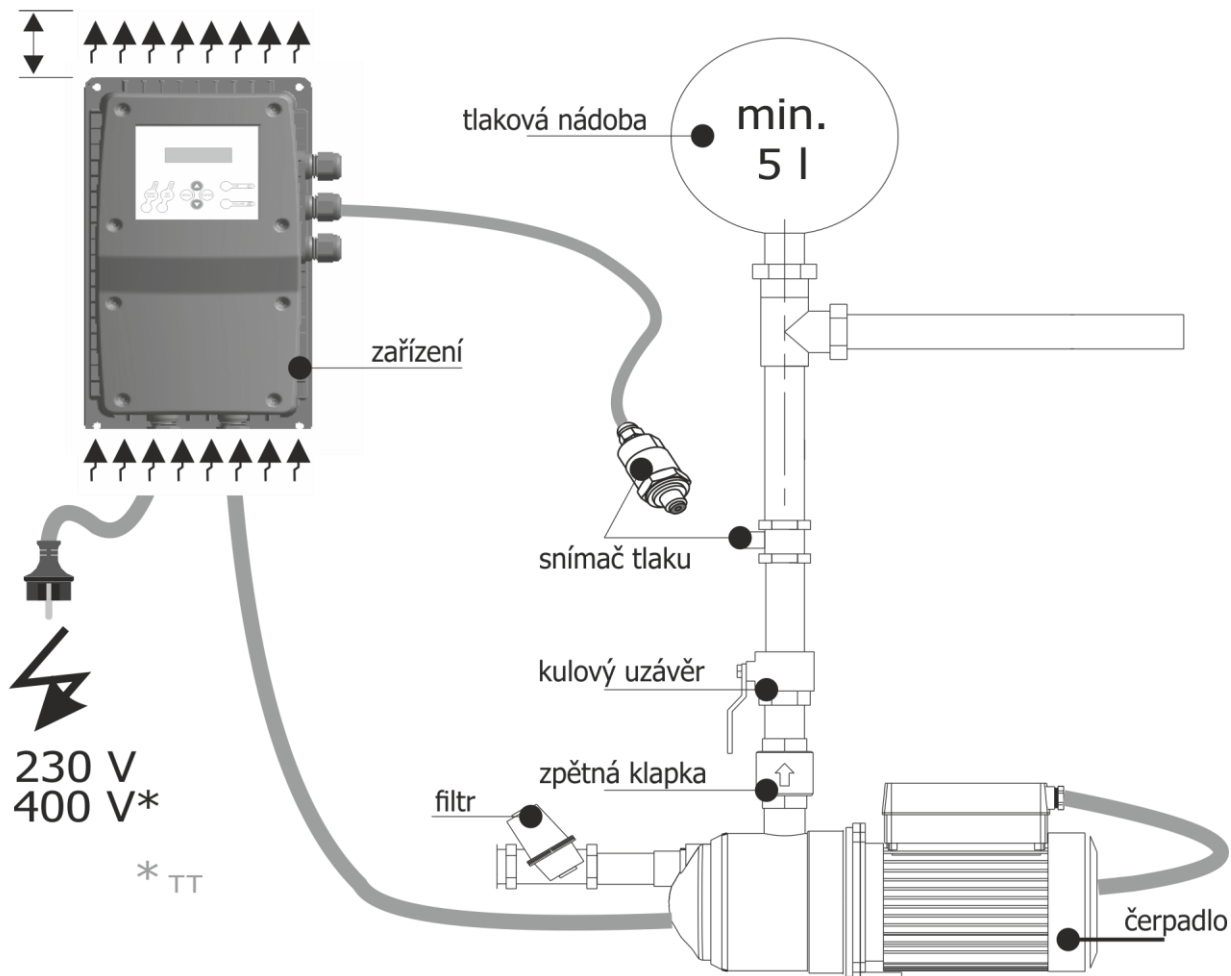

1305-1309-1314 (TT)
PŘIPOJENÍ

Obr. 3

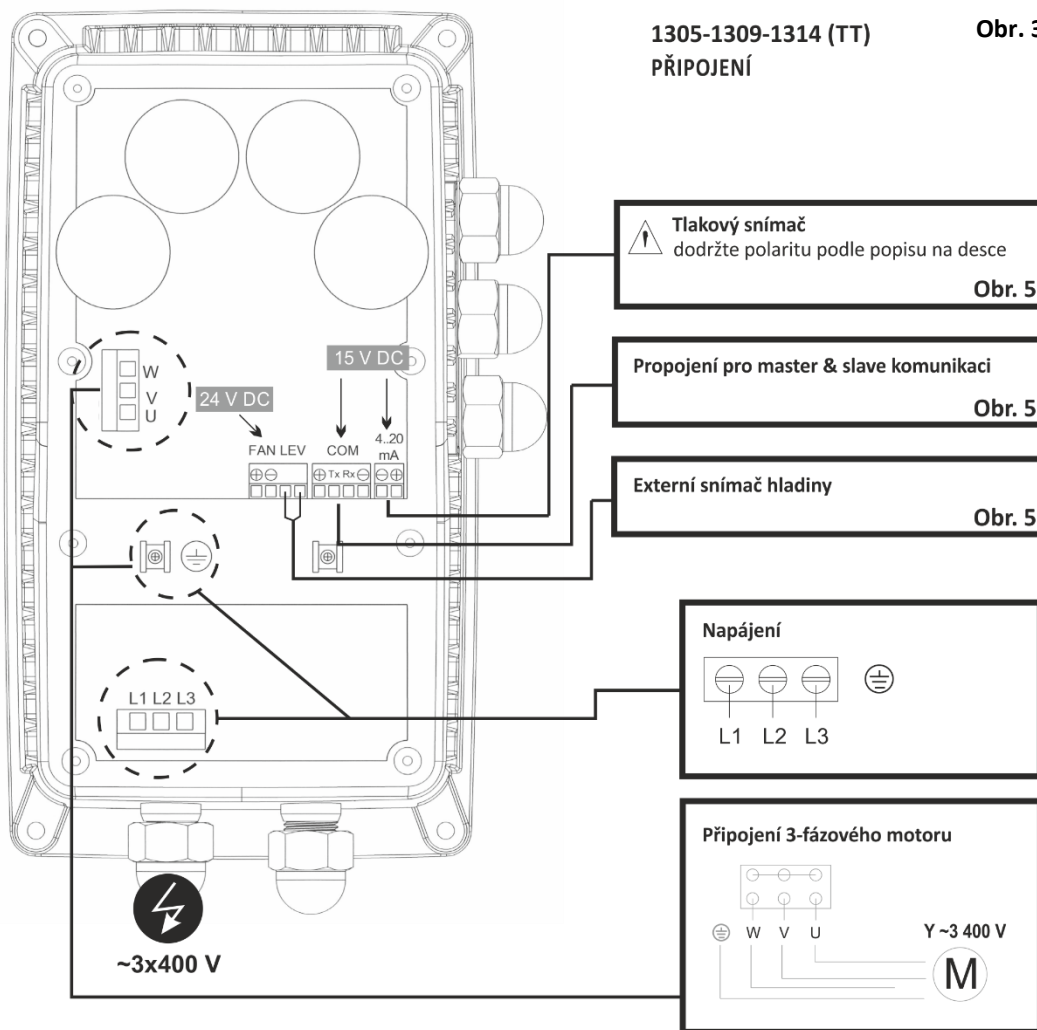

Tlakový snímač
dodržte polaritu podle popisu na desce
Obr. 5

Propojení pro master & slave komunikaci
Obr. 5

Externí snímač hladiny
Obr. 5

Napájení

Připojení 3-fázového motoru

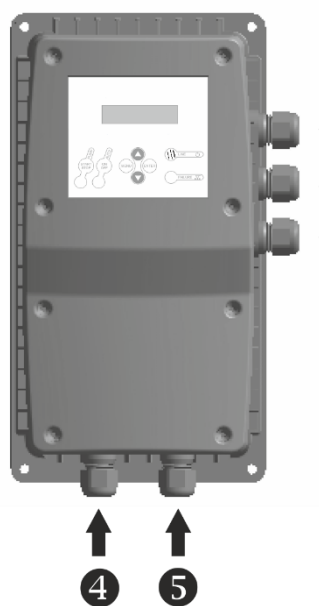

Obr. 4

		(TT)	(MT) & (MM)	
3	1	Komunikační kabel pro zapojení Master & Slave		
1	2	Tlakový snímač		
2	3	Minimální hladina (volitelné)		
4	4	Napájení		
5	5	Čerpadlo		
		L (m)	S (mm ²)	VÝSTUPNÍ FILTR
		1÷30	1	NE
		30÷50	1,5	NE
		50÷85	2,5	dV/dt
85÷140	4	sinusoidal		

Obr. 3

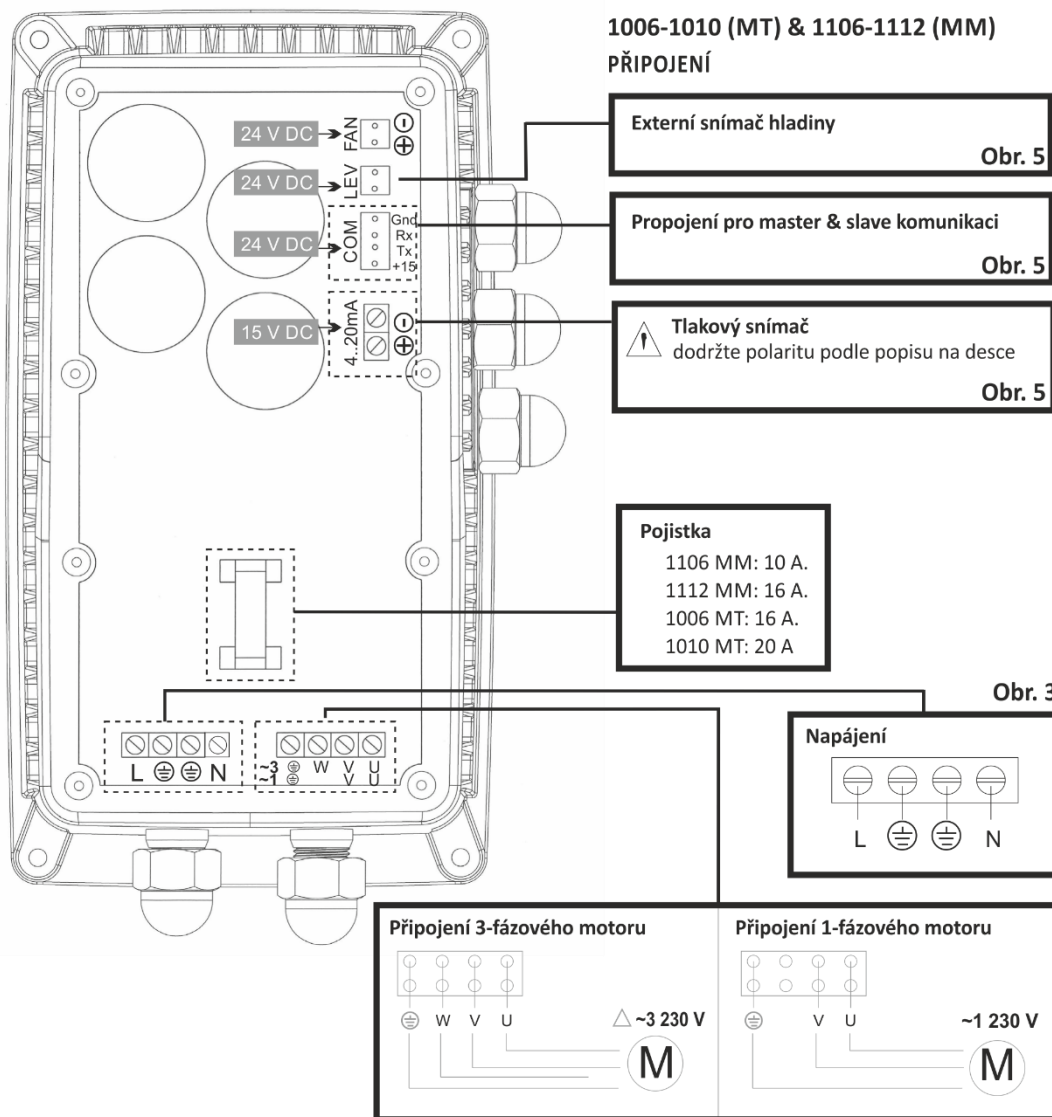

Obr. 3

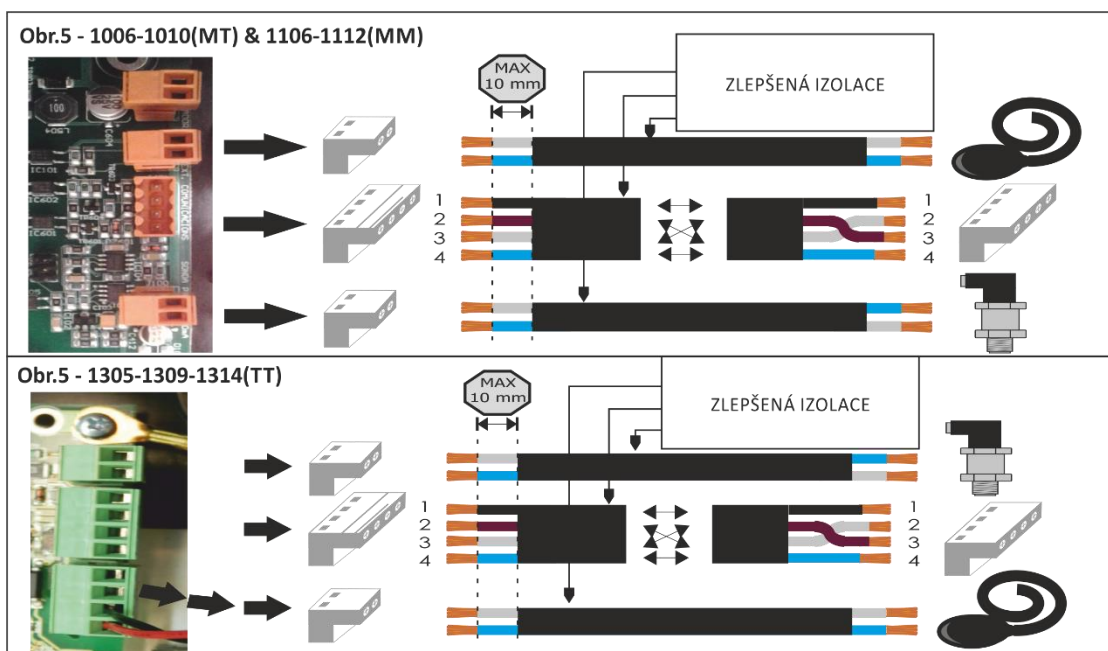

PŘED INSTALACÍ A POUŽITÍM SI PEČLIVĚ PŘEČTĚTE NÁSLEDUJÍCÍ POKYNY. VÝROBCE ODMÍTÁ JAKOUKOLIV ODPOVĚDNOST ZA PŘÍPADNOU NEHODU NEBO ŠKODY VZNIKLÉ Z DŮVODU NEDBALOSTI NEBO NEDODRŽENÍ POKYŇŮ POPSANÝCH V TĚTO PŘÍRUČCE NEBO V PŘÍPADĚ PROVOZU ZA PODMÍNEK ODLIŠNÝCH OD TĚCH, KTERÉ JSOU UVEDENY NA ZAŘÍZENÍ.

PROVOZ

Jedná se o automatické řídicí zařízení určené k automatizaci jedno a třífázových čerpadel. Obsahuje elektronický, softwarem řízený systém, který odpovídá přísným požadavkům na efektivitu a bezpečnost většiny významných výrobců čerpadel. Obsahuje frekvenční měnič, který reguluje otáčky čerpadla za účelem zachování konstantního tlaku bez ohledu na aktuální průtok.

Systém zahrnuje LCD obrazovku, pomocí které lze velice snadno a intuitivně nakonfigurovat potřebné parametry. Po nastavení konfiguračních parametrů ovládá toto zařízení spuštění čerpadla i frekvenčního měniče. Zajišťuje nejen stálý tlak, ale také významné snížení nákladů, protože řídicí systém neustále dodává do systému správný a požadovaný výstup, čímž dosahuje maximální energetické účinnosti. Aby bylo možné dosáhnout optimálního tlaku, je nutné zvážit následující kritéria:

Hm: Maximální výška vodního sloupce v metrech. Závisí na počtu podlaží a odpovídá výšce mezi čerpadlem a posledním podlažím. Každých 10 metrů výšky odpovídá přibližně tlaku 1 bar (0,98 bar).

Pw: Dostupný minimální tlak v posledním podlaží (obvykle 1,5 bar).

Pc: Pokles tlaku. Pomocí zjednodušeného kritéria lze tuto hodnotu stanovit jako 0,033 bar/m.

Prmin: Minimální výsledný tlak. Jedná se o součet výše uvedených tlaků a představuje provozní tlak čerpadla.

Příklad pro pěti poschodovou budovu (15 m) s tím, že čerpadlo je umístěno na úrovni 0:

$Hm = 15 \text{ m} = 1,5 \text{ bar}$ $Pw = 1,5 \text{ bar}$ $Pc = 15 \times 0,033 \text{ bar} = 0,5 \text{ bar}$ $Prmin = 1,5 + 1,5 + 0,5 = 3,5 \text{ bar}$

PROVOZ V REŽIMU MASTER (HLAVNÍ ZAŘÍZENÍ) - SLAVE (SEKUNDÁRNÍ ZAŘÍZENÍ)

Skupina MASTER (HLAVNÍ) - SLAVE (SEKUNDÁRNÍ) se skládá ze zařízení nakonfigurovaného jako HLAVNÍ, které je zodpovědné za řízení skupiny a ze zařízení nakonfigurovaného jako SEKUNDÁRNÍ, které je řízeno hlavním zařízením. Z důvodu střídavé provozní sekvence zahájilo zařízení nakonfigurované jako HLAVNÍ první cyklus jako HLAVNÍ zařízení – jeho čerpadlo se spustí jako první, ale v dalším cyklu se z něho stane SEKUNDÁRNÍ zařízení, tj. jeho čerpadlo se spustí jako druhé atd. Pokud je tedy zařízení nakonfigurované jako HLAVNÍ, znamená to, že bude skupinu řídit, ale neznamená to, že nemůže střídavě fungovat jako SEKUNDÁRNÍ zařízení. Každé zařízení musí být vybaveno svým vlastním vysílačem tlaku.

HLAVNÍ CHARAKTERISTIKY

- Na stěně připevněný frekvenční měnič určený k řízení čerpadla.
- Řídicí a bezpečnostní systém zajišťující ochranu před nadměrnými hodnotami.
- Řídicí a bezpečnostní systém zajišťující ochranu před provozem bez kapaliny.
- Funkce **ART** (Automatický Reset a Test – automatický pokus o restartování). Pokud došlo k zastavení zařízení z důvodu zásahu bezpečnostního systému zajišťujícího ochranu před přepětím, pokusí se funkce **ART** s naprogramovanou periodicitou čerpadlo spustit, protože mezitím mohlo dojít k obnovení dodávky vody.
- Systém automatického obnovení provozu po přerušení napájení. Systém se aktivuje v AUTOMATICKÉM režimu s tím, že konfigurační parametry se uchovají (viz kapitola "KONFIGURACE").
- Externí převodník tlaku (4..20 mA) s provozem na vyžádání.

 Možnost komunikace s jiným zařízením pro provoz v režimu MASTER (HLAVNÍ) a SLAVE (SEKUNDÁRNÍ).

▪ Řídicí panel (Obr.1):

- LCD obrazovka pro nabídku alarmů s trvalým zobrazením tlaku.
- Tlačítko START/STOP pro případné ruční spuštění jednotlivých čerpadel.
- Tlačítko ENTER pro ukládání dat do paměti.
- Tlačítko ON/OFF pro přepínání mezi režimy AUTOMATIC (AUTOMATICKÝ) a MANUAL (RUČNÍ).
- Tlačítko MENU
- Klávesnice pro přístup do programovací nabídky.
- Digitální ukazatel.
- Připojení pro detekci minimální hladiny vody v aspirační nádrži. Tento systém je nezávislý na systému ochrany před provozem bez kapaliny. Je volitelný.
- Registr provozních hodnot: informace o počtu provozních hodin, počítadlo počtu spuštění, počítadlo počtu připojení k napájecímu zdroji.
- Registr alarmů: informace o typu alarmu a počtu alarmů od spuštění zařízení.

KLASIFIKACE A TYP

Podle normy EN: 60730-1 a EN:60730-2-6 představuje tato jednotka elektronické řídicí zařízení pro tlakové skupiny s flexibilním kabelem pro trvalou montáž typu Y, akci typu 1Y (tranzistorový výstup). Provozní hodnota: průtok 2,5 l/min. Stupeň kontaminace 2 (čisté prostředí). Software Třída A.

Jmenovité napětí impulsů: kat. II/ 2500 V. Teplota použitá při Brinellově zkoušce tvrdosti: kryt (75 °C) a základní deska (125 °C).

Řídicí obvod pro AC motor s $\cos \phi > 0,6$ (jednofázový) a $\cos \phi > 0,75$ (třífázový).

Podle normy EN 61800-3 je toto zařízení třída C2 – třída C1 na vyžádání.

TECHNICKÉ VLASTNOSTI

TYP	1006 MT	1010 MT	1106 MM	1112MM	1305TT	1309TT	1314TT
Napájecí napětí	~1x230 VAC ±10 %				~3x400 VAC ±10 %		
Frekvence	50/60 Hz						
Výstup	~3 230 VAC		~1 230 VAC		~3x400 VAC		
Max. proud každý	6 A	10 A	6 A	12 A	5 A	9 A	14 A
Max. špičkový proud	20 % 10 s						
Rozsah nastavení tlaku	0,5 - 16 bar o 0,5 -10 bar (konfigurace typu)						
Stupeň ochrany	IP 65	IP 55	IP 65	IP 55	IP 55	IP 55	IP 55
Max. teplota prostředí	5–40 °C						
Relativní vlhkost	Maximální relativní vlhkost 80 % při teplotě do 31 °C, lineárně klesá na 50 % relativní vlhkosti při 40 °C						
Metoda chlazení	Vynucené	Vynucené	Přírozené	Vynucené	Vynucená konvekce		
Čistá hmotnost	4 kg	4,5 kg	3 kg	3,5 kg	4,5 kg	4,5 kg	4,5 kg
Pojistky	16 A	20 A	10 A	16 A	-	-	-

MECHANICKÁ INSTALACE (Obr. 2)



- Skladovat v čistém a suchém prostředí, ponechte jednotku v balení až do okamžiku jejího použití.
- Podle normy EN-60730-1 musí být toto zařízení nainstalováno v prostředí se znečištěním Stupeň 2.
- Stupeň ochrany je IP55/IP65 v závislosti na modelu, takže zařízení musí být namontováno na místě chráněném před deštěm.
- Nainstalujte zařízení na svislou stěnu a ponechte nad a pod ním minimálně 200 mm místa za účelem rozptýlení tepla.
- Jednotka se připevňuje ke zdi pomocí 4 otvorů o průměru 7 mm nacházejících se v jejich rozích.

HYDRAULICKÁ INSTALACE (Obr. 2)



Před provedením hydraulického zapojení je nutné nainstalovat do přívodního potrubí k čerpadlu zpětný ventil. V případě montáže ve skupině je nutné nainstalovat kolektor, který umožní komunikaci výstupních hodnot vody ze zařízení. Vstup musí být ze společného zdroje. Pro montáž tlakového snímače lze použít libovolný výstup G1/4" na potrubí za výstupem z čerpadla.

- Aby nedocházelo k problémům způsobeným únikem z hydraulické sítě, je nutné nainstalovat hydroforovou nádrž o objemu minimálně 5 l.
- Zařízení je vybaveno automatickým systémem, který čerpadlo v případě absence poptávky v systému zastaví. Pokud se setkáte se situací, že zařízení nezastaví čerpadlo v okamžiku, kdy po jeho činnosti není žádná poptávka, je tato situace způsobena únikem ze systému (nádrže, kohoutky, řídicí ventily...). V takových případech lze použít minimální hodnotu frekvence jako frekvenční zářku. (viz KONFIGURACE)
- POSTUP: Otevřete kohoutek instalace a nastavte požadovaný minimální průtok. Po nastavení průtoku si na obrazovce zobrazte frekvenci otáčení čerpadla. Nastavte minimální frekvenci na frekvenci zobrazenou na předchozí obrazovce.

ELEKTRICKÉ ZAPOJENÍ (Obr. 3, 4 a 5)



Elektrickou instalaci smí provést pouze kvalifikovaný personál v souladu s platnými bezpečnostními předpisy příslušné země. Před manipulací se zařízením je nutné toto zařízení odpojit od zdroje elektrického napájení a počkat po dobu 2 minut, aby nedocházelo k elektrickým výbojům.

Základní jednotka je připojena ke kabelu napájení, kabelu motoru a kabelu vysílače tlaku. Napájecí kabel smí vyměnit pouze výrobce nebo jím pověřený zástupce.

- Použijte kabely typu H07RN-F s průřezem odpovídajícím nainstalovanému příkonu:

- Napájení: $s \geq 1,5 \text{ mm}^2$

- 1006MT-1112MM -1106 MM - 1314TT: $s \geq 1,5 \text{ mm}^2$
- 1010MT: $s \geq 2,5 \text{ mm}^2$.
- 1305TT - 1309TT: $s \geq 1 \text{ mm}^2$

- Motor:

- 1006MT-1010MT-1106 MM - 1305TT-1309TT: 1 mm^2 v závislosti na délce kabelu (viz obr. 4).
- 1314TT, 1112MM: $1,5 \text{ mm}^2$ v závislosti na délce kabelu (viz obr. 4).

Pokud je nutné kabel prodloužit, provedte vnější spoj podle předpisů týkajících se nízkonapěťových instalací v příslušné zemi. Průměr kabelu musí být stanoven na základě stejných kritérií.

- Ověřte, jestli je k dispozici napájecí zdroj 220/240 V (MM & MT), 400 V (TT). Odmontujte kryt elektronického obvodu a provedte zapojení podle nákresu na základně přípojné lišty.
- Připojte napájecí zdroj (nezapomeňte zajistit dobré uzemnění): **L1 N © (MM & MT), L1 L2 L3 © (TT)** Zapojení provedte je při vypnutém jističi.
- Zemnicí vodič musí být delší než ostatní vodiče. Tento vodič musí být při montáži připojen jako první. Zemnicí vodič musí být delší než ostatní vodiče. Tento vodič musí být při montáži připojen jako první a při demontáži odpojen jako poslední.
- Proveďte zapojení čerpadla (obr. 3 a 4).

- Obvykle je zařízení propojeno pomocí vysílače tlaku připojeného kabelem o délce 1,5 m. Jinak připojte vysílač tlaku (obr. 3 a 4). Používá se kabel H03VV 2 x 0,5 mm. Pokud je nutné kabel prodloužit, provedte vnější spoj podle předpisů týkajících se nízkonapěťových instalací v příslušné zemi – délka kabelu nesmí překročit 15 m.
- Proveďte zapojení tlakového vysílače (obr. 3 a 4). V případě komunikace M-S musí být vysílač tlaku připojen ke každé jednotce.
- Řízení minimální hladiny (volitelné). Na jednotce se nachází vstup pro zastavení čerpadla ihned po odpojení externího spínače minimální hladiny. Viz obr. 3.
- Řízení minimální hladiny v případě komunikace master - slave (hlavní - sekundární)(volitelná): K řízení hladiny musí být připojena pouze hlavní jednotka.
- Připojení 2 zařízení (volitelné): ke komunikaci 2 zařízení se používá kabel o průřezu 4 x 0,25 mm², který se prostrčí kabelovou průchodkou PG na boku zařízení. Viz Obr. 4 a 5.

VAROVÁNÍ! Nesprávné zapojení může způsobit poškození elektronického obvodu. Výrobce odmítá veškerou odpovědnost za poškození způsobená nesprávným zapojením.

DISPLEJ OBRAZOVKY

Když se jednotka nachází v automatickém režimu (SVÍTÍ KONTROLKA AUTO), lze pomocí tlačítka ▲ zobrazit několik provozních parametrů. Kde:

- Pset je nastavená hodnota tlaku nebo cílová hodnota tlaku v bar.
- Pbar je okamžitě načítaná hodnota tlaku v bar.
- Hz je frekvence otáčení motoru v Hz.
- A je okamžitý odběr proudu v A.
- °C je teplota modulu ve °C.



NABÍDKA EXPERT

Speciální konfigurace, tyto hodnoty není třeba upravovat, jsou nastaveny z výroby. Pomocí tlačítek ▲▼ můžete měnit hodnoty a stisknutím tlačítka ENTER tyto hodnoty potvrdíte. Pokud chcete ukončit konfigurační sekvenci, stiskněte tlačítko MENU. Po každém stisknutí tlačítka ENTER se automaticky zobrazí další obrazovka v konfigurační sekvenci.

P s e t 4 , 0	Chcete-li spustit konfigurační sekvenci, stiskněte do 3" tlačítka MENU + ENTER	ENTER + MENU 3"
P b a r 3 , 9		
E X P E R T	Stiskněte tlačítko ENTER	ENTER
V . X X		
Q o	Parametr PID, tovární nastavení. V případě jakýkoliv pochybností se obraťte na výrobce.	
1 9		
Q 1		
- 1 9		ENTER
Q 2		
8		
A C C E L E R .	ACCELERATION (ZRYCHLENÍ) . Pomocí tlačítek ▲▼ můžete upravit hodnotu zrychlení. Rozsah 5-20 (Hz/s). Potvrďte stisknutím tlačítka ENTER.	ENTER
1 0		
D E C E L E R .	DECELERATION (ZPOMALENÍ) . Pomocí tlačítek ▲▼ můžete upravit hodnotu zpomalení. Rozsah 5-20 (Hz/s). Potvrďte stisknutím tlačítka ENTER.	ENTER
1 0		
F R E Q .	COMMUTATION FREQUENCY (FREKVENCE KOMUTACE) Pomocí tlačítek ▲▼ lze upravit frekvenci komutace v rozsahu od 8 kHz do 4 kHz. Potvrďte stisknutím tlačítka ENTER.	ENTER
8 K H z	V instalacích s ponornými čerpadly nebo tam, kde délka kabelu mezi zařízením a čerpadlem přesahuje 20 m doporučujeme pracovat s frekvencí komutace 4 kHz.	
M A X P R E S S	MAXIMUM PRESSURE (MAXIMÁLNÍ TLAK) . Konfigurace maximálního tlaku v systému. Pokud je hodnota nastavena na 0,0 bar, je tento řídicí prvek deaktivován. Pokud systém po dobu delší, než je nakonfigurováno v parametru "t P.MAX" detekuje vyšší tlak, než je tlak nakonfigurovaný v parametru "MAX PRESS", zobrazí se alarm A12.	ENTER
0 , 0 b a r		
t P . M A X	MAXIMUM PRESSURE TIME (DOBA MAXIMÁLNÍHO TLAKU) . Konfigurace času "t P.MAX".	
X X		

! SPUŠTĚNÍ (JEDNO ZAŘÍZENÍ)

- Zkontrolujte, jestli je čerpadlo správně naplněné.
- Prostřednictvím jističe připojte zařízení ke zdroji elektrické energie a ROZSVÍTÍ se kontrolka FAILURE (ZÁVADA). Počkejte 10 sekund, než zařízení dokončí autodiagnostiku. Po jejím dokončení kontrolka FAILURE ZHASNE a ROZSVÍTÍ se kontrolka LINE.
- Na LCD displeji se zobrazí zpráva "SPEEDBOX" a zobrazení jazyka v režimu konfigurace.
- Zařízení je připraveno ke konfigurování.











M → SPUŠTĚNÍ (DVĚ ZAŘÍZENÍ)





Pokud chcete nainstalovat 2 zařízení pro práci ve skupině postupujte podle výše uvedeného postupu – pořadí zapojení není důležité. V průběhu procesu konfigurace bude možné zvolit, které zařízení bude **MASTER (HLAVNÍ)**.

Pokud chcete do skupinového provozu zapojit 3 nebo 4 zařízení, nebude mezi nimi přímá komunikace. Zařízení se propojí prostřednictvím centrálního zařízení Speedcenter, které bude provoz řídit.

! KONFIGURACE

Pomocí tlačítek ▲▼ můžete měnit hodnoty a stisknutím tlačítka ENTER tyto hodnoty potvrdíte. Pokud chcete ukončit konfigurační sekvenci, stiskněte tlačítko MENU. Po každém stisknutí tlačítka ENTER se automaticky zobrazí další obrazovka v konfigurační sekvenci.

P s e t 4 , 0 P b a r 3 , 9 L A N G U A G E E N G L I S H M A X . I N T 1 0 A	Chcete-li spustit konfigurační sekvenci, stiskněte do 3" tlačítko MENU	
R O T A T I O N 0	Pomocí tlačítek ▲▼ můžete zvolit jazyk: "LANGUAGE ENGLISH" (angličtina), "LANGUE FRANCAISE" (francouzština), "LINGUA ITALIANA" (italština) a "IDIOMA*ESPANOL" (španělština).	
M I N . F R E Q 1 5 H z	Pomocí kláves ▲▼ zadejte do A čerpadla nominální hodnotu intenzity proudu a povolte tak tepelnou ochranu. Tato hodnota se nachází nad štítkem s charakteristikami motoru. Stisknutím klávesy ENTER provedte potvrzení tohoto kroku. UPOZORNĚNÍ: tato hodnota je propojena se systémem detekce průtoku, takže je nutné zadat přesně tu hodnotu spotřeby proudu, která je uvedena na výrobním štítku.	
R O T A T I O N 0	SMĚR OTÁČENÍ. Pomocí tlačítka START/STOP ověřte směr otáčení. Pomocí tlačítek ▲▼ jej můžete změnit. Stisknutím klávesy ENTER provedte potvrzení tohoto kroku.	
M I N . F R E Q 1 5 H z	MINIMÁLNÍ FREKVENCE. Pomocí tlačítka ▲ můžete zvýšit nebo snížit hodnotu frekvence v rozsahu 1548 Hz pro třífázová čerpadla a 30–48 Hz pro jednofázová čerpadla. *Minimální hodnota frekvence se používá jako frekvenční zářezka v systémech, kde z důvodu netěsností v systému nefunguje automatická detekce zařízení. Viz hydraulická instalace.	
P R E S S U R E 0 3 , 0 b a r	Tato hodnota bude představovat provozní tlak systému. Pomocí kláves ▲▼ můžete počáteční hodnotu (2 bar) změnit. VAROVÁNÍ! Vstupní tlak musí být alespoň o 1 bar nižší, než je maximální tlak čerpadel. POZNÁMKA: V případě skupinové sestavy se v celém systému používá tlak nastavení v HLAVNÍM zařízení, takže není nutné konfigurovat nastavení tlaku v sekundárním zařízení.	
D I F O N 0 , 5	Výchozí hodnota je 0,5 bar. Tato hodnota tlaku se odečte od hodnoty nastavené pro systém a výsledkem je konečný tlak, při kterém systém uvede čerpadlo do pohybu na základě požadavku hydraulické sítě. Pomocí kláves ▲▼ můžete počáteční hodnotu změnit. Tuto hodnotu doporučujeme udržovat v rozsahu od 0,3 do 0,6 bar. Například: <ul style="list-style-type: none"> ■ Vstupní tlak: 2 bar. ■ Diferenciální náběh: 0,3 bar ■ Konečný počáteční tlak: 2 - 0,6 = 1,4 bar. 	
L E V E L ? N O	EXTERNÍ VSTUP. Pomocí kláves ▲▼ vyberte typ externího vstupu: <ul style="list-style-type: none"> 0- DISAB: Vypnuto 1- LEVEL: Zapnuto jako řízení externí hladiny. 2- ON/OFF: Uzavřený kontakt -> Systém zapnut / Otevřený kontakt -> Systém vypnut 3- PR 2: Uzavřený kontakt -> Počáteční tlak / Otevřený kontakt -> Zapnutý druhý tlak (PR 2) 	
P R 2 X , X b a r	Pokud existuje PR_2 (druhý tlak). Musíte nakonfigurovat druhý pracovní tlak se stejnými hodnotami jako počáteční tlak. PR 2 se zapne pouze v případě otevření externího kontaktu.	
T Y P E S I N G L E ?	Zařízení je ve výchozím nastavení nakonfigurované jako SINGLE (SAMOSTATNÉ) . V případě jednotlivé instalace potvrďte toto nastavení stisknutím tlačítka SINGLE a následným stisknutím klávesy ENTER . V případě skupinové sestavy (M-S) zvolíme postupně v jednotlivých jednotkách možnost SLAVE a MASTER stisknutím tlačítka ▼. V případě sestavy více než 2 zařízení změníme možnost "SLAVE" na "SPEEDC" dvojitým stisknutím ▼ - viz pokyny ke stanici SPEEDCENTER .	
t A L T X X h o u r s	Pokud je vybraná možnost 1-MASTER, lze upravit maximální dobu souvislého provozu. Po uplynutí nakonfigurované doby souvislého provozu (t.A) dojde k vynucení změny. Hodnota 00 znamená, že tento parametr je zakázán.	

<table border="1"> <tr><td>P</td><td>.</td><td>S</td><td>E</td><td>N</td><td>S</td><td>O</td><td>R</td></tr> <tr><td>0</td><td>-</td><td>1</td><td>0</td><td>b</td><td>a</td><td>r</td><td></td></tr> </table>	P	.	S	E	N	S	O	R	0	-	1	0	b	a	r		<p>Je nutné upravit rozsah tlaku pro nainstalovaný vysílač. Pokud je tento rozsah 0-10 bar, potvrďte nastavení stisknutím klávesy ENTER. Pokud je rozsah 0-16 nebo 0-25 bar, změňte ho pomocí tlačítek ▲▼, a poté volbu potvrďte stisknutím klávesy ENTER.</p>	
P	.	S	E	N	S	O	R											
0	-	1	0	b	a	r												
<table border="1"> <tr><td>P</td><td>.</td><td>M</td><td>I</td><td>N</td><td></td><td></td><td></td></tr> <tr><td>0</td><td>,</td><td>0</td><td></td><td>b</td><td>a</td><td>r</td><td></td></tr> </table>	P	.	M	I	N				0	,	0		b	a	r		<p>Konfigurace minimálního tlaku v systému. Pokud je hodnota nastavena na 0,0 bar, je řídicí prvek deaktivován. Pokud systém zjistí hodnotu tlaku nižší než "<u>P.min</u>" po dobu delší než "<u>T.P.Min</u>", zobrazí se alarm A13.</p>	
P	.	M	I	N														
0	,	0		b	a	r												
<table border="1"> <tr><td>t</td><td>P</td><td>.</td><td>M</td><td>I</td><td>N</td><td></td><td></td></tr> <tr><td>X</td><td>X</td><td>s</td><td>e</td><td>c</td><td></td><td></td><td></td></tr> </table>	t	P	.	M	I	N			X	X	s	e	c				<p>Konfigurace doby, po kterou může systém fungovat s minimálním tlakem. Po jejím uplynutí se zobrazí alarm minimálního tlaku.</p>	
t	P	.	M	I	N													
X	X	s	e	c														
<table border="1"> <tr><td>P</td><td>s</td><td>e</td><td>t</td><td>4</td><td>,</td><td>0</td><td></td></tr> <tr><td>P</td><td>b</td><td>a</td><td>r</td><td>3</td><td>,</td><td>9</td><td></td></tr> </table>	P	s	e	t	4	,	0		P	b	a	r	3	,	9		<p>Po stisknutí tlačítka ENTER je systém připraven k provozu. Chcete-li ukončit ruční režim, stiskněte možnost AUTOMATIC. V případě skupinové sestavy stiskněte tlačítko AUTOMATIC pouze na zařízení nastaveném jako MASTER (HLAVNÍ).</p>	
P	s	e	t	4	,	0												
P	b	a	r	3	,	9												

V případě skupinové sestavy začne po stisknutí tlačítka **AUTOMATIC** na zařízení **MASTER** přerušovaně blikat kontrolka **AUTOMATIC** na zařízení **SLAVE** (SEKUNDÁRNÍ) a oznamuje tak, že komunikace mezi těmito zařízeními je připravena k provozu. Pokud k tomu nedojde, zkontrolujte propojení (Obr. 5).

ALARMY PRO SAMOSTATNOU SESTAVU.

Pokud se současně vyskytne několik alarmů, ukončete automatický režim a stisknutím tlačítka **AUTOMATIC ON/OFF** (zhasne červená kontrolka PUMP (ČERPADLO)) přejděte do ručního režimu. Pomocí tlačítek ▲▼ si můžete zobrazit jednotlivé alarmy. Po přečtení alarmů můžete tuto nabídku opustit stisknutím tlačítka **ENTER**. Vráťte se do režimu **MANUAL** (RUČNÍ).

A1 DRY RUNNING (BĚH NA SUCHO) (* Ověření závady • Konečná závada)

POPIS: Pokud systém detekuje běh na sucho po dobu delší než 10 sekund, zastaví čerpadlo a aktivuje se funkce ART (Automatic ResetTest).

REAKCE SYSTÉMU: Po uplynutí 5 minut se systém ART pokusí na dobu 30 sekund spustit čerpadlo a obnovit tak provoz systému. V případě trvalého nedostatku vody se o obnovení provozu bude pokoušet každých 30 minut po dobu následujících 24 hodin. Pokud i po uplynutí všech těchto cyklů bude systém stále detekovat nedostatek vody, zůstane čerpadlo trvale mimo provoz, až do provedení opravy závady.

ŘEŠENÍ: Běh na sucho znamená, že byl aktivován bezpečnostní systém: ověřte přívod kapaliny do hydraulického systému. Čerpadla lze naplnit pomocí tlačítka **START/STOP** (kontrolka **AUTOMATIC** by neměla svítit, pokud svítí, tak ji stisknutím tlačítka zhasněte).

Speciální případ: Pokud čerpadlo nedokáže zajistit naprogramovaný tlak (chyba konfigurace), zareaguje jednotka tak, jako kdyby došlo k běhu na sucho.

Speciální případ 2: Toto zařízení provádí ovládání běhu na sucho prostřednictvím nominální spotřeby proudu čerpadla. Nastavenou spotřebu proudu je nutné zkontrolovat v nabídce nastavení.

A2 OVER-INTENSITY (NADMĚRNÁ INTENZITA) (* Ověření závady > • Konečná závada)

POPIS: Čerpadlo je chráněno před nadproudem pomocí hodnot intenzity nastavených v instalační nabídce. Ke vzniku nadproudu dochází obvykle v důsledku závady čerpadla nebo elektrického napájení.

REAKCE SYSTÉMU: V případě zjištění tepelné závady dojde k automatickému zastavení čerpadla. Systém se pokusí o restartování čerpadla, jakmile se vyskytne požadavek na spotřebu. Za těchto okolností provede řídicí systém 4 pokusy. Pokud zůstane systém zablokovaný i po 4. pokusu, zůstane čerpadlo trvale mimo provoz.

ŘEŠENÍ: Zkontrolujte stav čerpadla, může být například zablokovaný rotor. Zkontrolujte hodnoty intenzit zadané v konfigurační nabídce. Po vyřešení problému můžete provoz obnovit tak, že přejdete do nabídky "**SET UP**" (NASTAVENÍ) (viz kapitola Konfigurace) a nakonfigurujete odpovídající hodnoty intenzit.

A3 DISCONNECTED P. (ODPOJENÝ P.) (• Konečná závada)

POPIS: Zařízení obsahuje elektronický bezpečnostní systém, který detekuje absenci zatížení.

REAKCE SYSTÉMU: Zařízení je odpojené.

ŘEŠENÍ: Zkontrolujte vinutí motoru a spotřebu čerpadla. Po vyřešení problému můžete provoz obnovit tak, že přejdete do nabídky "**SET UP**" (NASTAVENÍ) (viz kapitola Konfigurace) a zadáte odpovídající hodnoty intenzit. Zkontrolujte pojistky (viz Obr. 3), pokud jsou roztavené, obraťte se na technický servis.

A5 TRANSDUCER (PŘEVODNÍK) (• Konečná závada)

POPIS: Poškození převodníku se zobrazí na LCD obrazovce.

REAKCE SYSTÉMU: Dojde k přerušení provozu zařízení.

ŘEŠENÍ: Zkontrolujte externí vysílač tlaku.

A6 EXCESSIVE TEMP. (NADMĚRNÁ TEPLOTA) (• Konečná závada)

POPIS: Systém obsahuje chladicí zařízení, které udržuje optimální podmínky pro provoz převodníku.

REAKCE SYSTÉMU: Po dosažení nadměrné teploty systém vyřadí převodník z provozu a v důsledku toho vyřadí z provozu i čerpadlo.

ŘEŠENÍ: Teplota okolí čerpadla by měla být nižší než 50 °C. Obráťte se na technický servis.

A7 SHORT CIRCUIT (ZKRAT) (• Konečná závada)

POPIS: Zařízení obsahuje elektronický systém, který zajišťuje ochranu před zkratem a špičkovým proudem.

REAKCE SYSTÉMU: Čerpadlo se zastaví a poté se znovu spustí – provede 4 po sobě následující pokusy. Pokud nedoručí k vyřešení problémů, zůstane čerpadlo trvale mimo provoz.

ŘEŠENÍ: Zkontrolujte čerpadlo a pokud problém přetrvává, tak se obraťte na technický servis.

A8 OVERVOLTAGE - A9 UNDERVOLTAGE (PŘEPĚTÍ – PODPĚTÍ) (* Ověření závady)

POPIS: Zařízení obsahuje elektronický bezpečnostní systém, který zajišťuje ochranu před přepětím i podpětím.

REAKCE SYSTÉMU: V případě přepětí nebo podpětí se systém zastaví, dokud napětí nedosáhne odpovídajících hodnot. V takovém případě dojde k automatickému obnovení provozu systému.

ŘEŠENÍ: Zkontrolujte elektrické napájení.

A12 MAX PRES (MAX. TLAK) (• Konečná závada)

POPIS: Zařízení obsahuje elektronický bezpečnostní systém, který zajišťuje ochranu před překročením tlaku.

REAKCE SYSTÉMU: Pokud systém po dobu delší, než je nakonfigurováno v parametru "t P.MAX" detekuje vyšší tlak, než je tlak nakonfigurovaný v parametru "P.MAX", dojde ke konečné závadě, která způsobí zastavení systému.

ŘEŠENÍ: Zkontrolujte nakonfigurovaný tlak a maximální tlak.

A13 P.MIN (• Konečná závada)

POPIS: Zařízení obsahuje ochranný systém pro případ nízkého tlaku.

REAKCE SYSTÉMU: Pokud systém po dobu delší, než je nakonfigurováno v parametru "t P.Min" detekuje tlak nižší, než je tlak nakonfigurovaný v parametru "P.MIN", zobrazí se konečná závada, která způsobí zastavení systému.

ŘEŠENÍ: Zkontrolujte těsnost systému a nakonfigurovanou hodnotu minimálního tlaku.

A14 LEVEL (HLADINA) (* Ověření závady)

POPIS: Zařízení obsahuje externí výstup, který, pokud je nakonfigurovaný jako "LEVEL" (HLADINA), aktivuje tento alarm.

REAKCE SYSTÉMU: Fungování systému se přeruší až do dosažení stavu hladiny.

ŘEŠENÍ: Zkontrolujte zapojení a konfiguraci externího výstupu s nastavenou funkcí "LEVEL".

ALARM INSTALACE MASTER-SLAVE (HLAVNÍ-SEKUNDÁRNÍ)

A10 COMUNICA (KOMUNIKACE) (* Ověření závady)

POPIS: Pokud máte nakonfigurovaný systém Master-Slave (Hlavní-Sekundární) a dojde k odpojení nebo nesprávnému zapojení komunikačního kabelu, systém se zastaví.

REAKCE SYSTÉMU: Systém Master-Slave se zastaví a začne fungovat nezávisle.

ŘEŠENÍ: Zkontrolujte zapojení kabelu a pokud je v pořádku, zkontroluje zapojení uvnitř jednotky. Zkontrolujte konfiguraci systému Master-Slave (nabídka nastavení).

PRÁZDNÁ OBRAZOVKA

POPIS: Prázdná obrazovka.

ŘEŠENÍ: Zkontrolujte elektrické napájení. Zkontroluje hlavní pojistku, která se nachází na hlavní desce (Obr. 1).

ALARMY PRO SKUPINOVOU SESTAVU:

Alarmy sestavy zařízení jsou podobné alarmům jednotlivých zařízení, ale patří sem navíc alarmy týkající se provozu dvou vzájemně komunikujících zařízení. V závislosti na reakci systému rozlišujeme 3 typy alarmů:

- 1. COMMUNICATION FAILURE (ZÁVADA KOMUNIKACE):** Není aktivovaný žádný alarm. Obě zařízení pokračují v provozu, ale nezávisle. Nebude blikat červená kontrolka v žádné jednotce.
- 2. DRY RUNNING OPERATION (PROVOZ NA SUCHO):** Pokud se vyskytne nedostatek vody v jednom čerpadle, převezme druhé čerpadlo roli „hlavního zařízení“. Pokud v průběhu následujících provozních cyklů dojde k nadměrnému požadavku, pokusí se systém obnovit provoz vyřazeného zařízení. Pokud se podaří obnovit provoz tohoto zařízení, obnoví se také střídavý provozní režim. Pokud se vyskytne nedostatek vody na obou zařízeních, aktivuje systém v jednotce MASTER funkci ART.
- 3. REST OF ALARMS (ZBÝVAJÍCÍ ALARMY):** Pokud dojde k výskytu alarmu v jednom zařízení, bude druhé zařízení fungovat jako „hlavní zařízení“. Systém se pokusí obnovit provoz tohoto deaktivovaného zařízení pouze v případě požadavku. Po čtyřech po sobě následujících pokusech dojde k vypnutí tohoto zařízení, jehož provoz je následně nutné obnovit ručně. Pokud se vyskytnou alarmy na obou zařízeních, provede systém 4 pokusy o obnovení jejich provozu a v případě neúspěchu dojde k deaktivaci systému.

Chcete-li ručně obnovit provoz zařízení deaktivovaného alarmem, stiskněte tlačítko **AUTOMATIC ON / OFF** na zařízení MASTER, a poté stiskněte na zařízení s alarmem tlačítko **ENTER**.

REGISTR PROVOZNÍCH DAT A ALARMŮ.

Současným stisknutím tlačítek **MENU + ▲** po dobu 3" přejdete do **REGISTRU PROVOZNÍCH DAT A ALARMŮ**, kde můžete pomocí tlačítka **ENTER** procházet jednotlivé položky. Po dokončení prohlížení seznamu se vrátíte na hlavní displej. Kompletní sekvence:

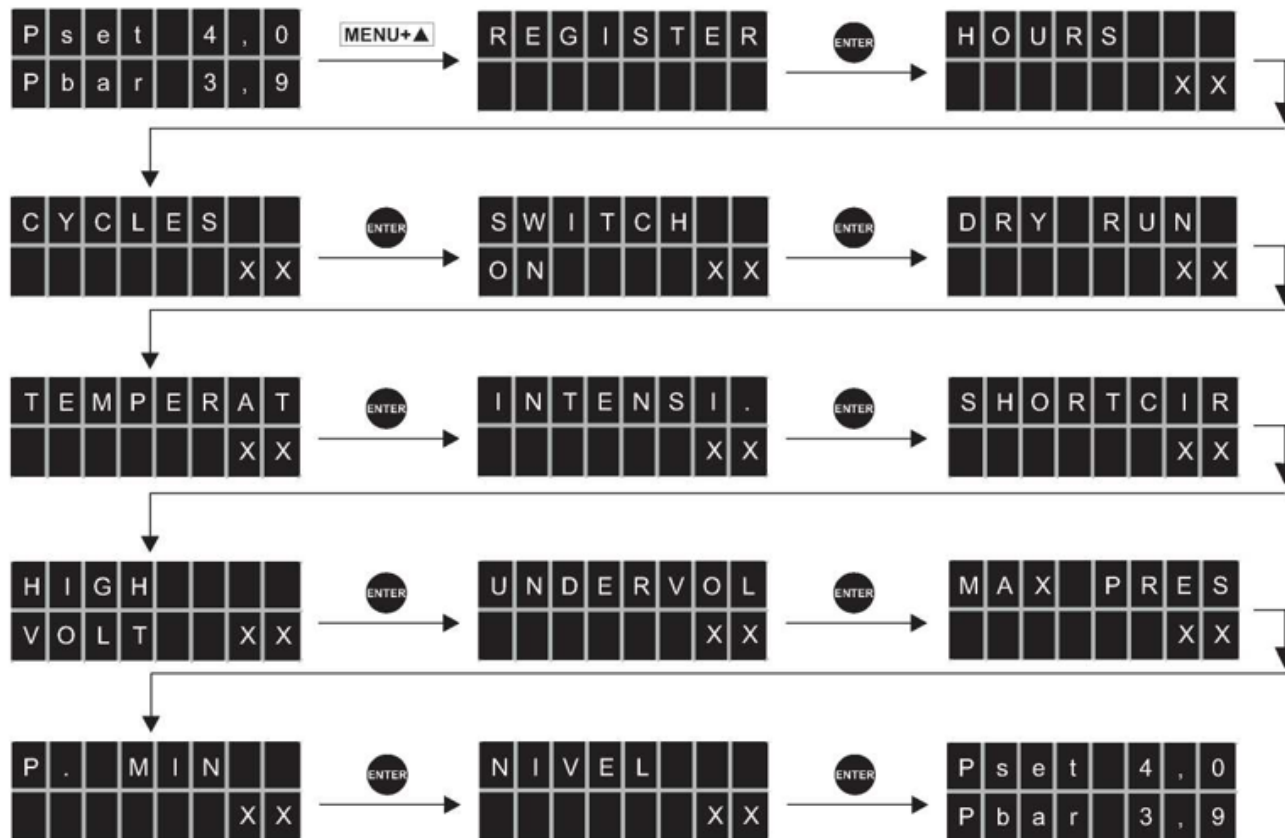

- HOURS (HODINY). Počítadlo celkové doby provozu čerpadla.
- CYCLES (CYKLY). Počet provozních cyklů, jeden cyklus tvoří jedno spuštění a zastavení.
- SWITCH (SEPNUTÍ). Počet připojení k elektrické síti.
- DRY RUN (BĚH NA SUCHO). Počet alarmů běhu na sucho.
- TEMPERAT. (TEPLOTA) Počet alarmů nadměrné teploty.
- OVERCURRE. (NADPROUD) Počet alarmů nadproudu.
- SHORTCIRC. (ZKRAT) Počet alarmů zkratu.
- HIGH VOLT. (VYSOKÉ NAPĚTÍ) Počet alarmů vysokého napětí.
- UNDER VOL. (PODPĚTÍ) Počet alarmů podpětí.
- MAX PRES. (MAX. TLAK) Maximální tlak dosažený v systému. Umožňuje detekci vodních rázů.
- P.MIN. Počet alarmů minimálního tlaku.
- LEVEL (HLADINA) Počet alarmů dosažení hladiny.

Všechny záznamy zůstanou uloženy i v případě odpojení zařízení od zdroje elektrického napájení

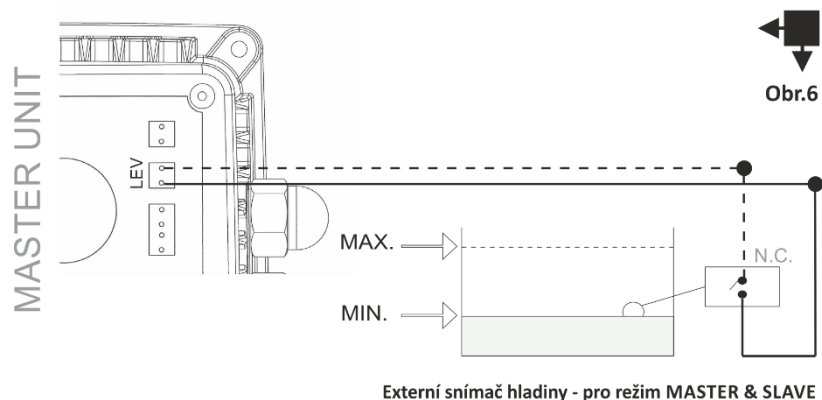

POKYNY PRO DODÁVKU, PŘEPRAVU, PŘEVZETÍ A USKLADNĚNÍ

Zařízení SPEEDBOX je nutno zkontrolovat při dodání a převzetí za účelem ověření, zda nedošlo k jeho poškození nebo zda nechybí některé jeho části. Šetrnou přepravu musí provádět kompetentní personál. Zabraňte silným úderům. Tyto pokyny se týkají uskladnění na dobu maximálně 12 měsíců od data expedice. Pokud hodláte zařízení skladovat déle, vyžádejte si pokyny pro delší dobu skladování. Zařízení je nutno skladovat na chráněném místě bez otřesů a vlhkosti. Zařízení nestohujte. Přepravu a manipulaci se zařízením je nutno provádět odpovídajícími prostředky vhodnými pro hmotnost zařízení, která je zpravidla uvedena v balicím listu.

ZÁRUKA A DOPORUČENÍ

Na výrobek SPEEDBOX se poskytuje záruka na dobu prvních 2 let od data výroby. Tato záruka nezahrnuje škody vzniklé v důsledku nesprávné instalace nebo manipulace. Před instalací si důkladně prostudujte tento návod k obsluze. Po instalaci návod nevyhazujte, může se vám hodit při provádění pozdějších úprav nebo řešení různých typů alarmů. Hydraulické a elektrické připojení musí provést kvalifikovaný pracovník v souladu s bezpečnostními předpisy a normami a zákony příslušné země. Při provádění elektrického připojení se doporučuje používat proudový chránič vysoké citlivosti: I = 30 mA (třída A nebo AC). Doporučuje se používat jistič 20 A pro model 1314, 10 A pro model 1305 TT, nebo 16 A pro model 1309 TT. Doporučuje se rovněž používat samostatné elektrické vedení, aby se zabránilo elektromagnetickému rušení, které by mohlo způsobit nežádoucí změny v domácích elektronických zařízeních.

VAROVÁNÍ: Než začnete provádět jakoukoliv údržbu uvnitř zařízení, je nutno jej odpojit od přívodu elektrické energie a počkat minimálně 2 minuty po odpojení, aby se zabránilo vzniku elektrických výbojů.

ES PROHLÁŠENÍ O SHODĚ

Prohlašujeme na svou vlastní odpovědnost, že veškeré materiály týkající se výše uvedeného zařízení jsou v souladu s následujícími evropskými normami:

- 2014/35/CE Elektrická zařízení určená pro používání v určitých mezích napětí
- 2014/30/CE Elektromagnetická kompatibilita
- 2011/65/CE Směrnice RoHS

V souladu s evropskými normami:

UNE-EN 60730-1:2003 + CORR:2007 + A12:2004 +A1: 2005+A13: 2005 +A14: 2007 + A15:2008 + A16:2008 + A2:2009 + A16:2008/CORR:2010 + EN 61800-3:2004

Výrobek / Typ

SPEEDBOX 1006MT, 1010MT, 1106MM, 1112MM, 1305TT, 1309TT&1314TT

F. Roldán Cazorla

Technický ředitel

COELBO CONTROL SYSTEM, S.L.

Ctra. de Rubí, 288 - P.I. Can Guitard

08228 Terrassa - BARCELONA (ŠPANĚLSKO)

ZÁRUČNÍ LIST

Výrobek / Výrobek:	Elektronická řídicí jednotka s frekvenčním měničem
Typ:	SPEEDBOX
Výrobce / Výrobca:	COELBO CONTROL SYSTEM, S.L.
Adresa:	Ctra. de Rubí, 288, 08228 Terrassa (Španělsko)
Distributor pro ČR a SR	NORIA s.r.o.

Úplné výrobní číslo / Úplné výrobné číslo

Datum prodeje / Dátum predaja

Údaje o prodávajícím, razítka a podpis prodávajícího
Údaje o predávajúcom, pečiatka a podpis predávajúceho